

Anbringung: Montagevarianten

Montage:
Die für jeden Typ möglichen Montagevarianten werden auf den Typenseiten dargestellt.

Abstandsmaße:
Montageabstand A:
Halbe Lamellenbreite, zzgl. 10-15 mm (bei Aufmaß bis Schienenmitte).
Abstand zu vorstehenden Teilen (z. B. Türgriffe): 10-15 mm.

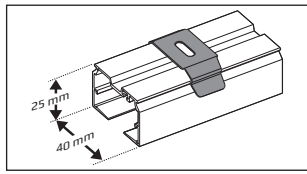

Anbringung mit Deckenhalter.

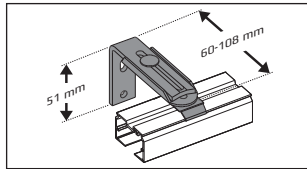
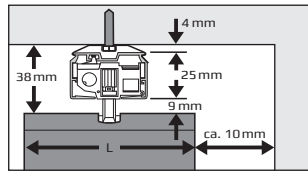

Anbringung mit Wandhalter. Einstellbare Abstandsmaße: 60-108 mm. (Sonderzubehör: 108-156 mm / 156-204 mm.)

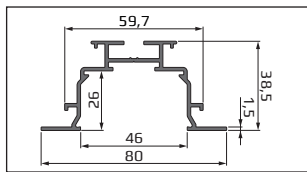
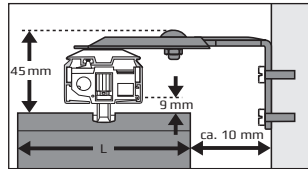

Anbringung mit Sonderzubehör Einbauprofil. (Schienenbefestigung mit Kunststoffclip.)

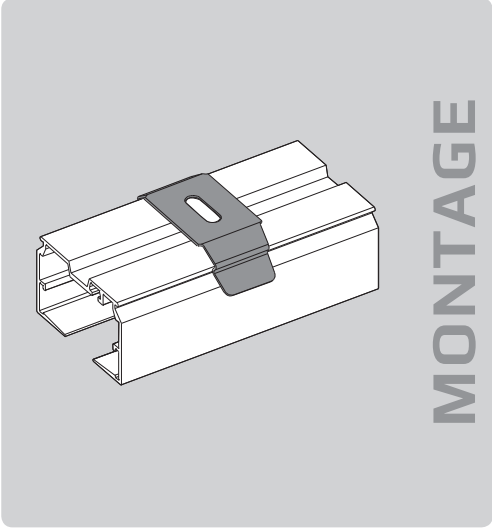
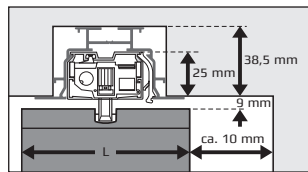

Abzugsmaße

In der Fensterlaibung: Insgesamt 1 cm Luft beim Aufmaß der Schienenlänge berücksichtigen.

Plafond-Anlagen (Typ V020 und V025): Insgesamt 1 cm Luft beim Aufmaß der Anlagenbreite berücksichtigen; keine Abzüge bei der Anlagenlänge vornehmen.

Empfohlene Bodenfreiheit:
Bei glatten Böden ca. 1 cm, bei hochflorigen und „schiefen“ Böden ca. 3 cm.

Anbringung: Möglichkeiten und Maße

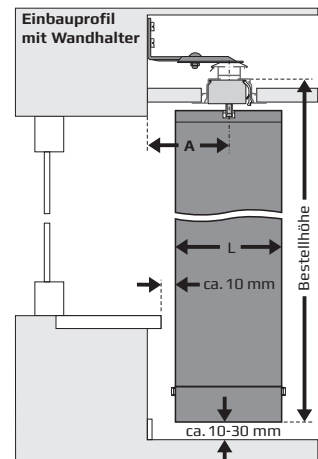
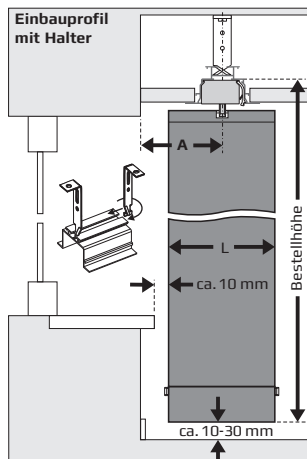
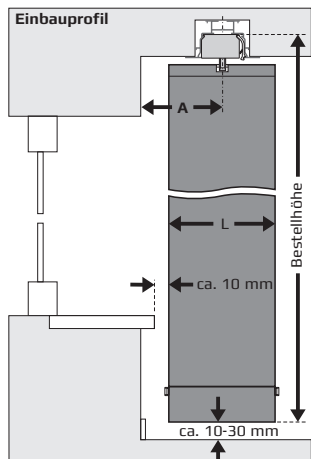
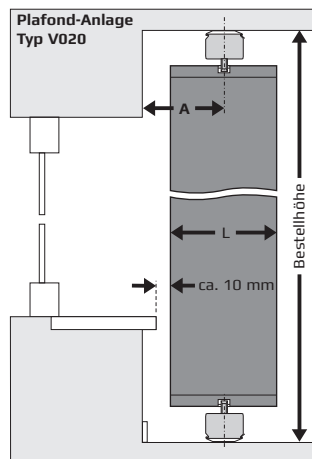
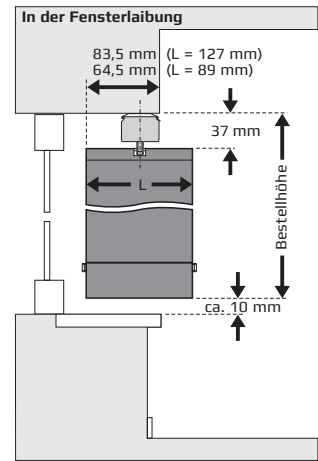
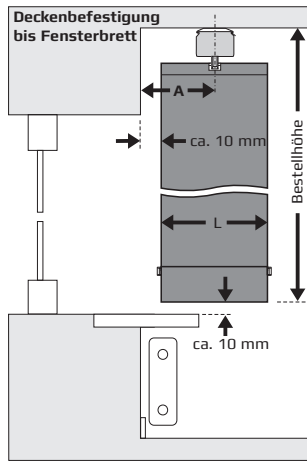
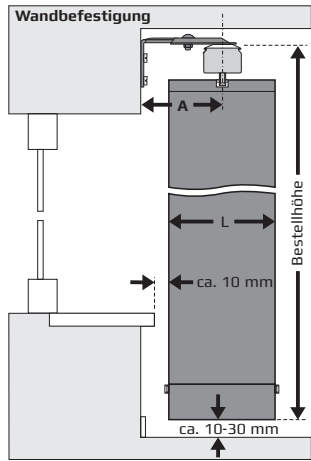
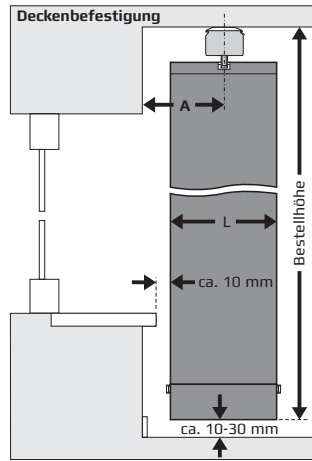

Farben

Schienenfarben:

Aluminium eloxiert oder weiß pulverbeschichtet.
Schwarz oder braun pulverbeschichtet oder Sonderfarben (RAL-Töne)
gegen Aufpreis erhältlich.

Kunststoffteile passend dazu in grau, weiß, schwarz oder braun.

Lamellenpaket

Standard-Anlagen

Lamellenpaket wahlweise: links, mittig oder geteilt (wenn nicht anders angegeben).

Slope-Anlagen

Lamellenpaket auf der hohen Seite der Anlage.

Vertikal gebogene Anlagen

Lamellenpaket in der Mitte der Anlage bzw. an der höchsten Stelle der Anlage.

Horizontal gebogene Anlagen

Lamellenpaket wahlweise: links, mittig oder geteilt (wenn nicht anders angegeben).

Paketbreite

Abhängig von der Lamellenanzahl und der Lamellenbreite (Paketbreitentabelle dazu in der Preisliste).

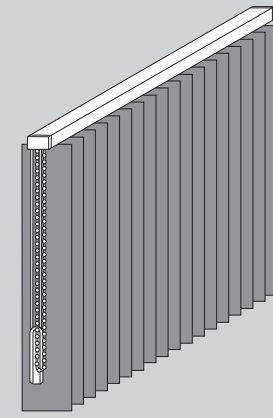
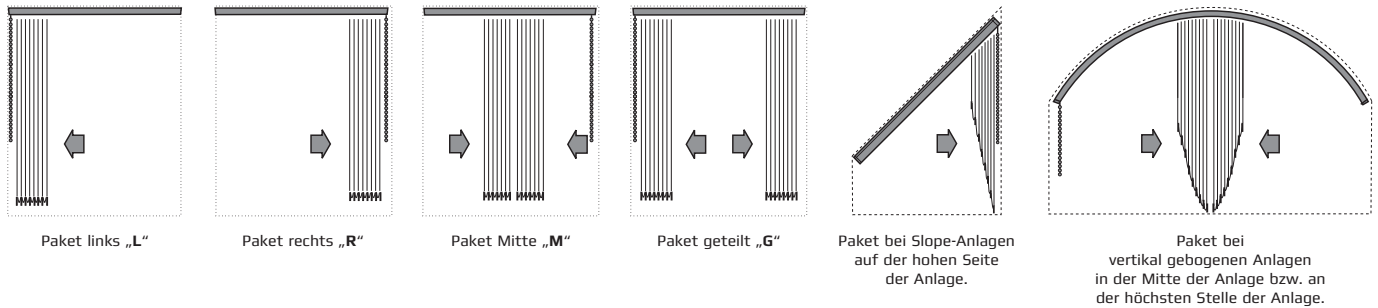

ÜBERSICHT

Bedienungsvarianten

			 L = max. 4,5 m H = max. 5,0 m max. 10 kg	 L = max. 4,5 m H = max. 5,0 m max. 10 kg				
		Kette/Schnur	Monogetriebe	Wendestab/Schnur	Kette/Schnur mit Schnurbremse	Kette/Schnur	Plafondendkappe	IO-Motorsystem
Standard Anlagen	V 010	●	●	●				●
	V 011	●	●	●				●
	V 012	●	●	●				●
	V 013	●		●				
Plafond Anlagen/ Erker Anlagen	V 020					●		●
	V 025					●	●	●
	V 030/031	●	●	●				●
	V 032	●	●	●				●
Slope Anlagen	V 040/041				●			●
	V 050				●			●
	V 060/061				●			●
	V 070				●			●
Horizontal gebogene Anlagen	V 080	● 4:1						●
	V 081	● 4:1						●
	V 082	● 4:1						●
Vertikal gebogene Anlagen	V 090				● 4:1			●
	V 091				● 4:1			●
	V 092/094				● 4:1			●
	V 093				● 4:1			●
	V 095				● 4:1			●
	V 096				● 4:1			●

Bedienungsvarianten

Für jeden Anwendungsfall wird eine passende Bedienung offeriert.

Die für jeden Typ jeweils möglichen Bedienungsvarianten werden auf den Typenblättern dargestellt.

Alle Bedienungsvarianten sind, wenn nicht anders angegeben, links oder rechts platzierbar.

Aufpreise für die verschiedenen Bedienungsvarianten sind in der Preisliste ausgezeichnet.

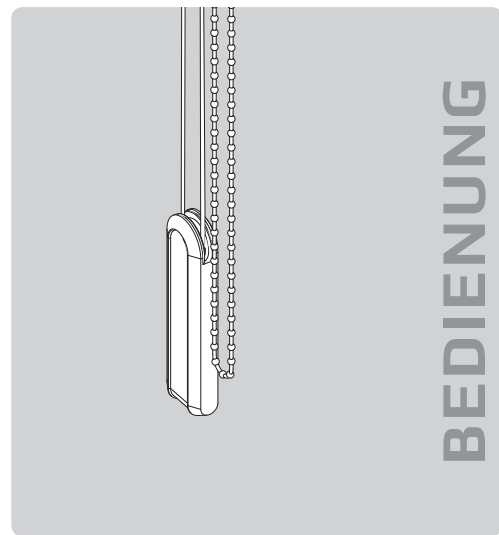

Manuelle Bedienungen

Kette/Schnur

Wenden über Kette,
Verfahren über Schnur.

Kette/Schnur mit Planetengetriebe 4:1

Wenden über Kette,
Verfahren über Schnur.
Das Planetengetriebe 4:1 wird bei gebogenen Anlagen und Anlagen mit schweren Behängen (z. B. PVC-Lamellen) eingesetzt.
(Mind. Bedienungshöhe bei Bedienung Kette/Schnur mit Kettenschloss und Planetengetriebe 4:1 = 650 mm.)

Kette/Schnur mit Schnurbremse

Wenden über Kette,
Verfahren über Schnur.
Die integrierte Schnurbremse wird bei Slope-Anlagen eingesetzt und verhindert das Zurückziehen des Behangs.

Wendestab/Schnur

Wenden über Wendestab,
Verfahren über Schnur.
(Bei Plafond-Anlagen, Slope-Anlagen und gebogenen Anlagen nicht möglich.)

Monogetriebe

Wenden (180° in beide Richtungen)
und Verfahren über eine Endloskette.
(Bei Plafond-Anlagen, Slope-Anlagen und gebogenen Anlagen nicht möglich.)

Optional:

Plafond-Endkappe

Bei der Plafond-Anlage Typ V025 ist optional die Plafond-Endkappe mit Planetengetriebe 4:1 einsetzbar.

Kette/Schnur

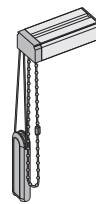

Anlagenbreite max. 7 m
Anlagenhöhe max. 5 m
Behangfläche max. 35 m²
Behanggewicht max. 20 kg

Kette/Schnur 4:1

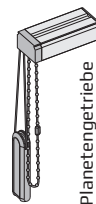

Planetengetriebe

Kette/Schnur mit Schnurbremse

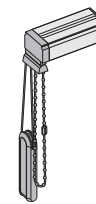

Anlagenbreite max. 7 m
Anlagenhöhe max. 5 m
Behangfläche max. 35 m²
Behanggewicht 5-20 kg
(winkelabhängig)
Bedienungshöhe min. 0,5 m

Kette/Schnur 4:1 mit Schnurbremse

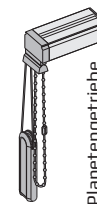

Planetengetriebe

Wendestab/Schnur



Anlagenbreite max. 4,5 m
Anlagenhöhe max. 5 m
Behangfläche max. 22,5 m²
Behanggewicht max. 10 kg

Monogetriebe

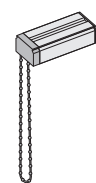

Kette/Schnur 4:1 mit Plafond-Endkappe

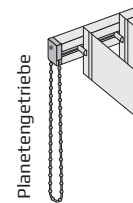

Anlagenbreite max. 4,5 m
Anlagenlänge max. 2 m
Behangfläche max. 9 m²
Behanggewicht max. 4 kg